

Руководство по эксплуатации



THOMSON

Телевизор цветного изображения
с жидкокристаллическим экраном
со светодиодной подсветкой

LED
DIRECT

Модель:

T49USL5210

T55USL5210



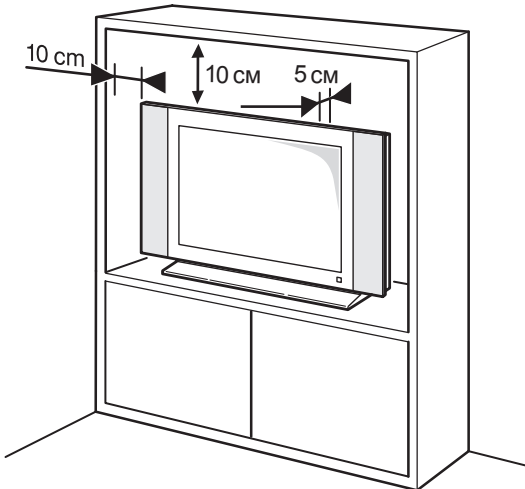
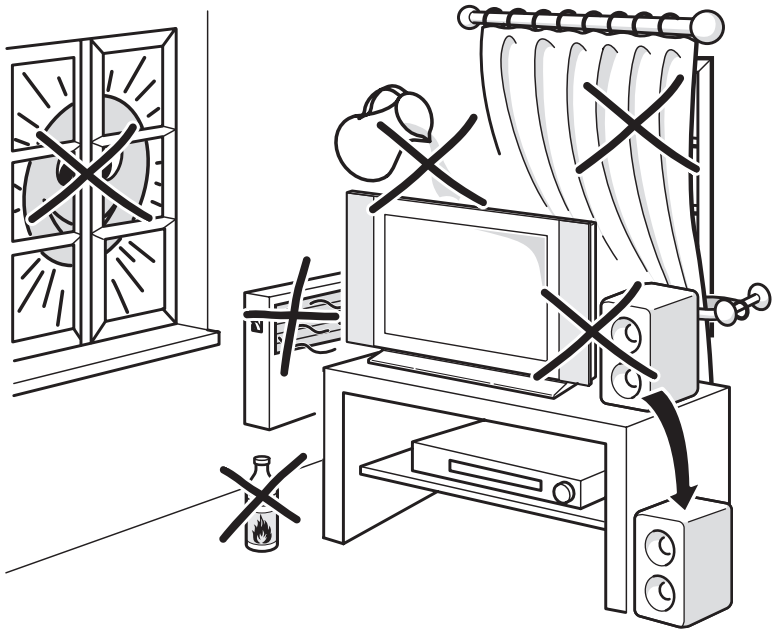

Меры предосторожности	3
Общий вид устройства	7
Пульт дистанционного управления	9
Работа с меню	11
Настройка каналов	16
Мультимедиа	19
Сеть	21
Правовая информация	23
Возможные неполадки и их устранение	24
Технические характеристики	25
Комплектация	25

Важная информация перед прочтением данного Руководства Пользователя!

Производитель не несет ответственности за любые последствия неправильной или небрежной установки или регулировки данного устройства, в том числе подключение внешних устройств. Содержание данного Руководства Пользователя абсолютно правильно на момент издания. Уделяя первоочередное внимание политике непрерывного развития и совершенствования выпускаемых изделий, производитель оставляет за собой право на изменение технических характеристик изделия, его параметров и программного обеспечения, или содержания руководства пользователя без предварительного уведомления. Все права защищены. Ни одна часть данного Руководства Пользователя не может быть скопирована или преобразована в любую форму любыми средствами, включая фотокопирование, запись на любой носитель, без письменного разрешения производителя данного устройства. Все вопросы по данному руководству и работе изделия вы можете оставить на нашем сайте в контактной форме: <http://tvthomson.ru/наши-контакты/>

Меры предосторожности

ПРЕДУПРЕЖДЕНИЕ!

Во избежание возникновения возгорания или поражения электрическим током не используйте телевизор под дождем и не подвергайте иному воздействию влаги. Исключайте попадание капель и брызг на телевизор, а также не устанавливайте сосуды с жидкостями, например вазы, на телевизор.

ПРЕДУПРЕЖДЕНИЕ!

Телевизор находится под высоким напряжением!

Во избежание поражения электрическим током не пытайтесь разобрать телевизор или устранить неисправность самостоятельно. Обращайтесь за помощью в сертифицированные специализированные сервисные центры.



Этот значок указывает на то, что телевизор находится под высоким напряжением и возможно поражение электрическим током.



Этот значок указывает на важные инструкции по использованию устройства, отраженные в руководстве по эксплуатации.

МЕРЫ БЕЗОПАСНОСТИ

Электричество может выполнять множество полезных функций, но оно также может причинять вред и повреждать имущество при неправильном использовании. При разработке и производстве данного телевизора безопасность эксплуатации была приоритетом, однако неправильная эксплуатация может привести к поражению электрическим током и возгоранию. Для вашей безопасности и продления срока службы изделия, пожалуйста, внимательно прочитайте данное руководство перед использованием, а также установкой, эксплуатацией и чисткой телевизора.

Внимательно изучите данное руководство по эксплуатации. Перед началом эксплуатации телевизора все положения данного руководства должны быть прочитаны и поняты.

Данное руководство нужно сохранить, чтобы об-

ращаться к нему в дальнейшем.

Обращайте особое внимание на предупреждения, размещенные на корпусе телевизора и в данном руководстве.

Следуйте всем указаниям, приведенным в данном руководстве.

Применяйте только рекомендованные производителем приспособления и аксессуары.

Использование несоответствующих приспособлений и аксессуаров может стать причиной неисправности или несчастного случая.

При подключении телевизора для соблюдения мер безопасности не используйте розетки устаревшего типа (без заземления). Подсоединение производится с использованием полярной вилки или вилки с заземляющими контактами к заземленным розеткам.



Телевизор должен быть подсоединен к источнику переменного тока 220-240 В, 50/60 Гц. Ни в коем случае не подсоединяйте телевизор к источнику постоянного тока или любому другому источнику питания, характеристики которого отличаются от указанных.

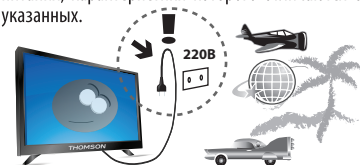

Если вы не планируете использовать телевизор длительный период, то выньте сетевой шнур питания из розетки и отсоедините штекер антенны от телевизора.

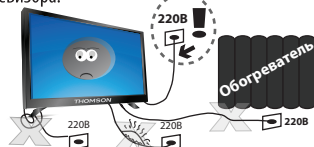

Не допускайте перегибания или зажима сетевого шнура питания, особенно в местах выхода кабеля

Меры предосторожности

из телевизора и соединения кабеля с вилкой.



Вилка питания телевизора используется как размыкающее устройство, поэтому розетка, к которой подключен сетевой шнур питания, должна быть легкодоступна. При отключении сетевого шнура питания беритесь за вилку, не тяните за сам кабель.

Избегайте превышения нагрузки на розетку электропитания и удлинители. Перегрузка может послужить причиной возгорания или поражения электрическим током.

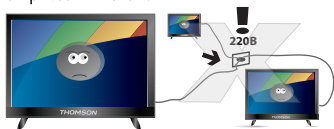

Если из телевизора пошел дым, внутри слышны странные звуки или чувствуется странный запах, немедленно отключите телевизор от электросети и обратитесь в сервисный центр за ремонтом.



По вопросам технического обслуживания и ремонта обращайтесь только в сертифицированные специализированные сервисные центры. Обслуживание требуется тогда, когда телевизор поврежден каким-либо образом (поврежден сетевой шнур питания или вилка, на телевизор пролита жидкость или внутрь попал посторонний предмет), если телевизор попал под дождь или находился во влажных условиях, работает не так, как указано в данном руководстве, в его работе произошли существенные изменения, телевизор падал или имеются повреждения на его корпусе.



**ВЫСОКОЕ
НАПРЯЖЕНИЕ!
НЕ ОТКРЫВАТЬ!**

Открытие задней крышки или попытка выполнить ремонт самостоятельно лишают права на гарантийный ремонт и могут привести к серьезным травмам или вызвать поражение электрическим током, а также стать причиной возникновения пожара.

Следите за тем, чтобы дети не толкали телевизор и не залезали на телевизор или подставку.

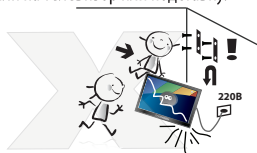

При монтаже телевизора на стене убедитесь в том, что строго соблюдаются инструкции изготовителя. Используйте только рекомендованные производителем крепежные приспособления.



Не размещайте телевизор на неустойчивой тележке, подставке, треноге или шатком столе. Размещение телевизора на неустойчивых подставках может привести к падению телевизора, что в свою очередь может привести к травмам или повреждению телевизора.

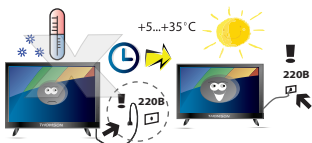

После перемещения телевизора из холодного места в теплое требуется оставить его на некоторое время выключенным, чтобы конденсат мог испариться.

Используйте только тележку, подставку, треногу, кронштейн или стол, которые рекомендованы изготовителем или продаются вместе с телевизором. Когда используется тележка, будьте аккуратны при перемещении тележки совместно с телевизором, чтобы избежать травм вследствие его опрокидывания. Неожиданные остановки, чрезмерные усилия и неровности поверхности пола могут привести к падению телевизора с тележки.

Меры предосторожности

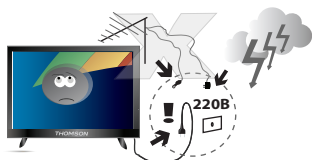

Для дополнительной защиты данного телевизора при грозовой погоде или когда не планируется его использование в течение длительного времени, отключите телевизор от розетки питания и отсоедините антенный кабель. Это предотвратит повреждение телевизора от удара молнии или из-за перепадов напряжения.

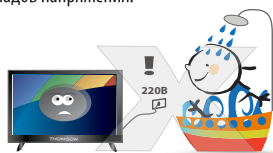

Не используйте телевизор вблизи воды, например, рядом с раковиной, мойкой или стиральной машиной, во влажном подвале, вблизи бассейна и т. д. После транспортировки в условиях низкой температуры, перед включением телевизора, дайте выдержку около часа при комнатной температуре. Не включайте телевизор сразу, так как это приведет к образованию конденсата, что в свою очередь может вызвать пожар, поражение электрическим током или другие негативные последствия.

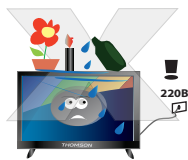

Не размещайте на телевизоре тяжелые посторонние предметы и сосуды с жидкостями. Не устанавливайте на телевизор источники открытого огня, например, горящие свечи, так как это может привести к выходу телевизора из строя или к его возгоранию.



Перед чисткой телевизора выньте сетевой шнур питания из розетки.

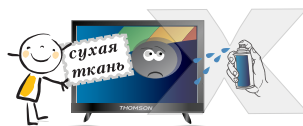

Нельзя чистить телевизор жидкими или аэрозольными чистящими средствами. Для очистки используйте чистую сухую мягкую ткань без ворса. При сильных загрязнениях допустимо применить слегка влажную ткань.



Регулярно протирайте вилку питания сухой тканью. Влага или пыль на контактных штырях могут привести к возгоранию или поражению электрическим током.

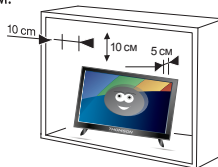

Устанавливайте телевизор в соответствии с инструкциями изготовителя. Для обеспечения вентиляции оставляйте вокруг телевизора свободное пространство не менее 10 см. Не закрывайте вентиляционные и другие отверстия в корпусе телевизора, так как недостаточная вентиляция может вызвать перегрев и сокращение срока его службы. Не размещайте телевизор на кровати, диване, ковре или другой аналогичной мягкой поверхности, так как при этом могут быть заблокированы вентиляционные отверстия. Данный телевизор не предусматривает установку внутри закрытого пространства, поэтому не размещайте телевизор в закрытом месте, таком, как шкаф для книг или стеллаж, если не обеспечена нормальная вентиляция.

Меры предосторожности

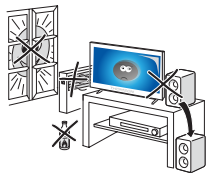

Не устанавливайте телевизор вблизи источников тепла, таких как батареи центрального отопления, тепловые радиаторы, обогреватели, печи или другие устройства (включая усилители), генерирующие тепло.



Никогда не вставляйте посторонние предметы в вентиляционные отверстия и открытые части телевизора. При эксплуатации телевизора используется высокое напряжение. Попадание посторонних предметов внутрь телевизора может послужить причиной поражения электрическим током и привести к повреждению деталей телевизора. Детям младше 3 лет не следует пользоваться телевизором.



При использовании наушников не устанавливайте слишком высокую громкость, т.к. чрезмерное звуковое давление может привести к потере слуха.

Использование видео игр или других внешних источников сигнала, генерирующих неподвижное изображение в течение 2 часов и более, может оставить неустраняемые последствия в виде следов этого изображения на экране телевизора. Аналогичные последствия может вызвать длительный просмотр фильмов или передач в формате 4:3, т.к. в результате различной степени излучения по центру и по краям экрана, могут остаться полосы. В целях сохранения экрана рекомендуется устанавливать невысокую яркость и контрастность изображения во время видео игр или просмотра неподвижных изображений. Повреждение экрана в результате продолжительного отображения неподвижного изображения не подлежит гарантийному обслуживанию.

Основа жидкокристаллической панели, используемой в телевизоре, сделана из стекла. Поэтому она может разбиться при падении телевизора или уда-

ре его другим предметом. Если ЖК-панель разбилась, перед тем, как дотрагиваться до нее, обязательно отсоедините вилку питания от розетки. Будьте аккуратны, не пораньтесь осколками стекла, если ЖК-панель разбилась.

БЕЗОПАСНАЯ ТРАНСПОРТИРОВКА И ХРАНЕНИЕ ИЗДЕЛИЯ:

Для обеспечения безопасной транспортировки и хранения изделия необходимо использовать оригинальную тару производителя и руководствоваться нанесенной на ней информацией!

Использованную тару необходимо сдавать в пункты приема вторсырья или выбрасывать в специализированные контейнеры.

БЕЗОПАСНОЕ СНЯТИЕ С ЭКСПЛУАТАЦИИ:



При обеспечении правильной утилизации данного продукта вы можете предотвратить негативные последствия для окружающей среды и здоровья людей, которые могут быть вызваны неправильной переработкой настоящего продукта.

Пожалуйста, помните, что нужно соблюдать местные нормативные требования: сдавайте неработающие электроприборы и элементы питания в специальные центры утилизации. Для получения более подробной информации об утилизации данного продукта обратитесь в муниципальные органы, службу утилизации бытовых отходов или к продавцу изделия.

РЕЖИМ ЭНЕРГОСБЕРЕЖЕНИЯ

Внимание! Ваш телевизор имеет технологии позволяющие экономить электроэнергию. По умолчанию режим экономии включен на максимальную экономию (в данном режиме изображение может иметь меньшую яркость). Для настройки режима перейдите в меню  **ИЗОБРАЖЕНИЕ** - режим **ECO**.

ПРИМЕЧАНИЕ:

Все изображения в данном руководстве приведены в качестве примеров, реальное изделие может отличаться от изображения.

Общий вид устройства

Кнопки управления

Кнопки на самом устройстве соответствуют лишь базовым функциям. Для доступа к дополнительным функциям используйте пульт дистанционного управления (ПДУ).



Рис. Расположение панели кнопок управления

1 Кнопка (POWER), (вызов меню, выбор позиции)

Нажмите для включения ТВ и входа в меню. Нажмите для вывода на экран меню навигации. Нажмите и удерживайте кнопку в течение 2 секунд для выхода из меню. В некоторых меню клавиша действует как клавиша выбора позиции.

2 3 (громкость больше\меньше)

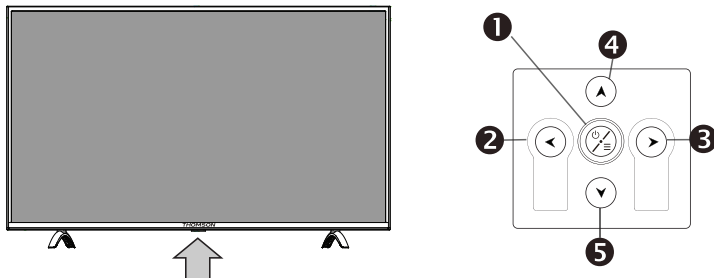
Регулировка громкости звука. В режиме меню действует как клавиши вправо\влево на пульте дистанционного управления и изменения параметров выбранных позиций.

4 5 (канал вниз\вверх)

Переключение каналов ТВ. Выбор позиций для отдельных регулировок меню.

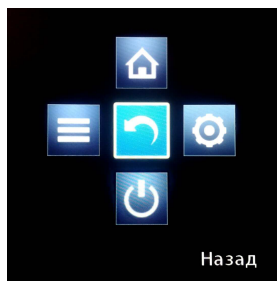
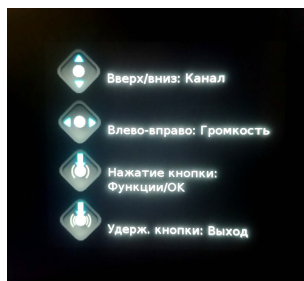

Примечание:

Все рисунки в данном руководстве приводятся в качестве примера. Конструкция и характеристики могут быть изменены без предварительного уведомления. Расположение, количество и названия функциональных кнопок, кнопки включения и разъемов подключения меняется в зависимости от модификации.

Общий вид устройства

Разъемы подключения

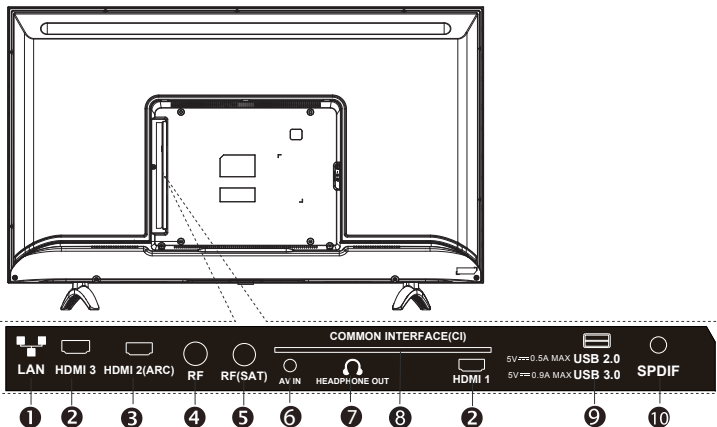

- 1 **LAN** (С помощью кабеля Ethernet подключите LAN разъем телевизора к локальной сети).
- 2 **HDMI 1, HDMI 3 (вход)** Разъемы подключения видео и звука от HDMI устройств. Все подключения кабеля HDMI выполнять только на выключенных устройствах.
- 3 **HDMI 2 (ARC)** (вход\ выход звука) Разъем подключения видео и звука от HDMI устройств и вывод звука на HDMI устройства. Все подключения кабеля HDMI выполнять только на выключенных устройствах.
- 4 **RF** (вход) Разъем подключения к антенне или кабельному ТВ.
- 5 **RF(SAT)** (вход) Разъем для подключения кабеля от конвертера спутниковой антенны или от DiSEqC -переключателя (13-18 В / выход тока не более 500 мА).
- 6 **AV IN** (вход) Разъем подключения видео сигнала и звука режима AV(через адаптер).
- 7 **HEADPHONE OUT** (выход) Разъем подключения наушников с разъемом TRS 3.5 мм.
- 8 **COMMON INTERFACE (CI)** разъем подключения CAM-модуля формата CI+.
Все функции, доступные через данное подключение, зависят от Вашего оператора. Производитель не гарантирует полную совместимость и работоспособность телевизора со всеми модулями операторов кабельного и эфирного телевидения.
Все подключения необходимо выполнять только на выключенном устройстве.
- 9 **USB1 USB2** (вход) подключение совместимых USB 2.0 (выход тока не более 500mA) и USB 3.0 (выход тока не более 900mA) устройств.
- 10 **SPDIF (COAXIAL)** Разъем вывода цифрового звука.

Примечание: Все рисунки в данном руководстве приводятся в качестве примера. Конструкция и характеристики могут быть изменены без предварительного уведомления. Расположение, количество и названия функциональных кнопок, кнопки включения и разъемов подключения меняется в зависимости от модели.

Пульт дистанционного управления

Внешний вид ПДУ и описание функций кнопок

Большинство функций телевизора доступны в меню, которые отображаются на экране. Пульт управления, который входит в комплект, можно использовать для перемещения по меню и настройке всех параметров.



- Включить / выключить режим ожидания.
- TV** Включение ТВ-режима.
- You Tube** Доступ к сервису YouTube. *Примечание: в зависимости от версии ПО функция может быть недоступна.
- Буквенно-цифровые кнопки** Используются для ввода номера канала, букв или символов для некоторых функций.
- SOURCE** Выбор подключенных устройств.
- VOL+/-** Контроль громкости.
- Включение/выключение звука.
- Отображение информации о программе (если доступно).
- CH+/-** Смена канала.
- Отображение основного меню настройки.
- Доступ к главной странице Смарт ТВ (зависит от версии ПО).
- EPG** Включение/выключение электронного телегида (доступно только для цифровых каналов).
- NETFLIX** Доступ к сервису NETFLIX (зависит от версии ПО).
- Перемещение по меню, выбор пунктов меню.
- Перемещение по меню, выбор пунктов меню, изменение значений настроек.
- OK** Подтверждение ввода или выбора. Доступ к списку каналов.
- Возврат в предыдущее меню.
- EXIT** Выход из меню, домашней страницы, страницы телетекста и т. д.
- ZOOM** Выбор режима экрана.
- Доступ к меню быстрых функций.
- LIST** Используется для отображения списка каналов.
- SLEEP** Выбор параметров таймера спящего режима.
- PRE-CH** Возврат к предыдущему каналу в ТВ-режиме.
- FAV** Отображение списка избранных каналов.
- Кнопка записи. (Отсутствует на некоторых моделях).
- Цветные кнопки** Выбор задач или страниц телетекста. Используется для функций HbbTV.
- LANG** Выбор типа звука, доступного для выбранной аналоговой телепрограммы. Выбор языка аудио, доступного для выбранной цифровой телепрограммы.
- SUBTITLE** Выбор языка субтитров, доступных для выбранной цифровой телепрограммы.
- TEXT** Включение/выключение телетекста.
- Выбор предыдущего изображения, трека или видео.
- Остановка воспроизведения.
- Используется для запуска воспроизведения.
- Выбор следующего изображения, музыкальной композиции или видео.
- Быстрая перемотка назад.
- Используется для перехода в режим паузы во время воспроизведения.
- Быстрая перемотка вперед.

Установка батареек: сдвиньте крышку отсека для батареек. Установите две батарейки размера AAA в соответствии с указанной схемой полярности.

Установите крышку на место.

***Примечание:** в зависимости от модели ТВ, некоторые функции кнопок ПДУ могут отличаться.

Пульт дистанционного управления

Не следует подвергать батареи воздействию высокой температуры, например солнечному свету, огню и т. д. Если пульт управления не будет использоваться длительное время, извлеките батареи. Если оставить батареи в пульте, это может вызвать повреждения из-за утечки химических элементов, что не покрывается гарантией.

Для защиты окружающей среды используйте местные пункты утилизации батарей. Утилизируйте батареи согласно инструкциям.

ОСТОРОЖНО. При использовании неправильного типа батарей возможен взрыв. Заменяйте батареи на батареи такого же или эквивалентного типа, рекомендуемые производителем оборудования.

Если батареи в пульте управления сели, можно использовать кнопки на телевизоре. Они позволяют выполнять следующие операции.

Функции основных кнопок телевизора.

Кнопка	Режим телевизора	В меню
CH+	Канал +	▲
CH-	Канал -	▼
VOL+	Звук +	▶
VOL-	Звук -	◀
⚙	Меню	Меню
OK	OK	OK
⏻	⏻ \ OK	OK

Включение и выключение телевизора

1. Если сетевой шнур подключен, телевизор включится сразу или перейдет в режим ожидания. Если телевизор находится в режиме ожидания, нажмите кнопку ⏻ на телевизоре или кнопку ⏻ на пульте управления, чтобы включить его.
2. Чтобы перейти в режим ожидания, нажмите кнопки телевизора ⏻ ▼ OK или ⏻ на пульте управления. Телевизор остается включенным, но с низким уровнем расхода электроэнергии.
3. Чтобы выключить телевизор, отсоедините сетевой шнур от розетки.
4. Время включения телевизора из режима ожидания в рабочий режим может составлять 30 и более секунд.

Работа с меню

Первоначальные настройки

При первом включении телевизора или после восстановления заводских настроек вам откроется меню мастера первоначальных настроек. Следуйте указаниям меню на экране.

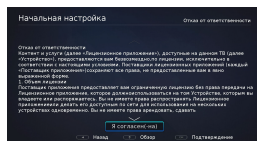
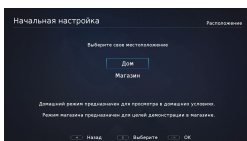
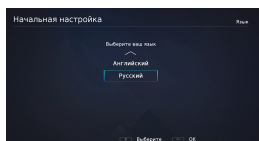

Шаг 1. Выбор языка меню

1. Нажмите ▲/▼ для выбора языка, а затем нажмите дважды **OK** чтобы перейти к следующему шагу.

Шаг 2. Выбор расположения телевизора

1. Нажмите ▲/▼ для выбора режима Дом или Магазин, а затем нажмите **OK** чтобы перейти к следующему шагу.

Шаг 3. Подтверждение лицензионного соглашения

1. Ознакомьтесь с лицензионным соглашением о предоставлении услуг, а затем нажмите **OK** чтобы перейти к следующему шагу.

Шаг 4. Настройка интернет соединения

1. Нажмите ▲/▼ для выбора Установка или Пропустить, а затем нажмите **OK** чтобы перейти к следующему шагу. При выборе Установка вам будет предложен выбор проводного или беспроводного типа соединения. Следуйте инструкциям на экране.

Шаг 5. Выбор часового пояса

1. Нажмите ▲/▼ для выбора часового пояса, а затем нажмите **OK** чтобы перейти к следующему шагу.

Шаг 6. Поиск каналов Эфирного ТВ

1. Нажмите ▲/▼ для выбора типа каналов поиска (цифровые и аналоговые ЦТВ + ATV, цифровые ЦТВ, аналоговые ATV), а затем дождитесь завершения автоматической настройки и перехода к следующему шагу.

Шаг 7. Поиск каналов Кабельного ТВ

1. Нажмите ▲/▼ для выбора типа каналов поиска (цифровые и аналоговые ЦТВ + ATV, цифровые ЦТВ, аналоговые ATV), а затем дождитесь завершения автоматической настройки и перехода к следующему шагу.

Шаг 8. Поиск каналов Спутникового ТВ

1. Нажмите ▲/▼ для выбора Спутник или Пропуск, а затем нажмите **OK** для подтверждения. При выборе поиска вам будут доступны опции настройки спутникового подключения и запуска сканирования.

Шаг 9. Завершение первоначальной настройки

1. Нажмите **OK** для завершения первоначальной настройки.

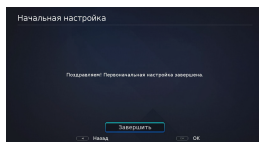
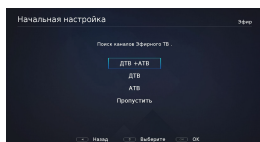
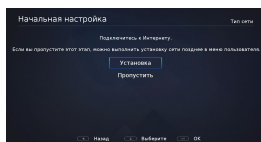

ПРИМЕЧАНИЕ:

- Данное руководство по эксплуатации основано на работе пульта дистанционного управления.

Работа с меню

Навигация по меню

Перед использованием телевизора выполните следующие действия, чтобы узнать, как делать навигацию по меню, выбор и настройку разных функций. В зависимости от выбранного меню вид интерфейса может отличаться.

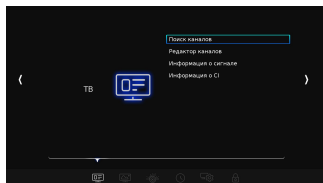

1. Нажмите кнопку  для вызова главного меню.
2. Нажмите  /  /  /  для выбора подменю.
3. Нажмите **OK**, чтобы войти в подменю.
4. Нажмите  /  для выбора подпункта.
5. Нажмите  /  для изменения параметров.
6. Нажмите кнопку  или  для возврата к предыдущему подпункту или **EXIT** для выхода.



В основном меню доступны подменю:



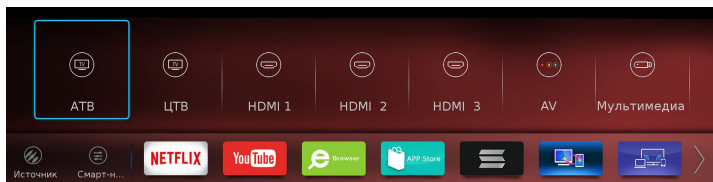

ТВ, ИЗОБРАЖЕНИЕ, АУДИО, ВРЕМЯ, СИСТЕМА, БЛОКИРОВКА.

Быстрый выбор источника сигнала

1. Нажмите **SOURCE** для входа в меню выбора источника сигнала из списка.
2. Нажмите  /  для выбора источника просмотра.
3. Нажмите **OK** для включения выбранного источника.





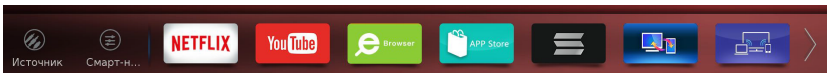

Быстрый выбор домашней страницы

1. Нажмите  для входа в домашнее меню.
2. Нажмите  /  для навигации и выбора подпункта.
3. Нажмите **OK** для включения выбранного подпункта или приложения.
4. Нажмите кнопку **EXIT** /  или  для возврата или выхода из приложения.



Выбор меню быстрых функций

1. Нажмите  для доступа к меню быстрых функций.
2. Нажмите  /  для навигации и выбора подпункта.
3. Нажмите **OK** для выбора или включения выбранного подпункта.
4. Нажмите кнопку **EXIT** или  для выхода из меню.

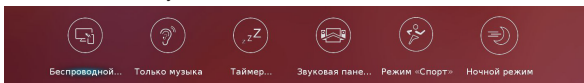







ПРИМЕЧАНИЕ:

- В зависимости от программного обеспечения доступные пункты домашнего меню и меню смарт функций могут изменяться без предварительного извещения.

Работа с меню

Меню Изображение

1. Нажмите кнопку  для вызова главного меню.
2. Нажмите  /  для выбора подменю **ИЗОБРАЖЕНИЕ**
3. Нажмите  /  для выбора подпункта.
4. Нажмите **OK**, чтобы войти в подменю.
5. Нажмите  /  для изменения параметров.
6. Нажмите кнопку  или  для возврата к предыдущему подпункту или **EXIT** для выхода.



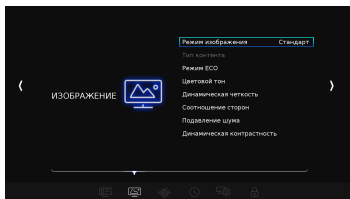

Выберите режим изображения, который наилучшим образом подходит для вас.

Вы можете выбрать и настроить отдельные параметры:

Контрастность, **Яркость**, **Цвет**, **Четкость**, **Подсветка**, **ЕСО режим** (включен по умолчанию), **Цветовой тон** (Холодный, Обычный, Теплый), **Динамическая четкость**, **Соотношение сторон**, **Подавление шума**, **Динамическая контрастность**.



Меню Аудио

1. Нажмите кнопку  для вызова главного меню.
2. Нажмите  /  для выбора подменю **АУДИО**
3. Нажмите  /  для выбора подпункта.
4. Нажмите **OK**, чтобы войти в подменю.
5. Нажмите  /  для изменения параметров.
6. Нажмите кнопку  или  для возврата к предыдущему подпункту или **EXIT** для выхода.





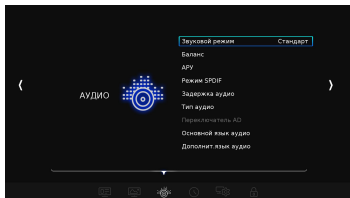

Выберите звуковой режим, который наилучшим образом подходит для вас.

Вы можете выбрать и настроить отдельные параметры:

Звук 120 Гц, **Звук 500 Гц**, **Звук 1.5 кГц**, **Звук 5 кГц**, **Звук 10 кГц**, **Баланс**, **Ару** (автоматическая регулировка громкости), **Режим SPDIF** (тип выхода цифрового звука DTV сигналов), **Задержка аудио**, **Тип аудио** (Обычный или для слабого зрения), **Переключатель AD** (аудиодескрипция), **Основной язык аудио**, **Дополнительный режим аудио**.



Меню Время

1. Нажмите кнопку  для вызова главного меню.
2. Нажмите  /  для выбора подменю **ВРЕМЯ**
3. Нажмите  /  для выбора подпункта.
4. Нажмите **OK**, чтобы войти в подменю.
5. Нажмите  /  для изменения параметров.
6. Нажмите кнопку  или  для возврата к предыдущему подпункту или **EXIT** для выхода.

Вы можете выбрать и настроить параметры:

Автосинхронизация, **Часы**, **Время выключения** (настройки времени выключения телевизора), **Таймер отключения** (время, через которое телевизор выключится в дежурный режим однократно), **Автоожидание** (время, через которое телевизор будет автоматически выключаться в дежурный режим), **Часовой пояс**, **Летнее время**.

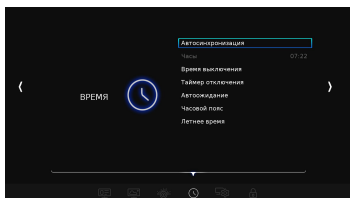







ПРИМЕЧАНИЕ:

- В зависимости от программного обеспечения доступные пункты меню могут изменяться или отсутствовать без предварительного извещения.

Работа с меню

Меню Система







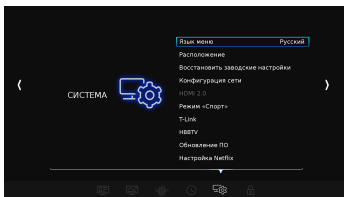

1. Нажмите кнопку  для вызова главного меню.
2. Нажмите  /  для выбора подменю **СИСТЕМА**
3. Нажмите  /  для выбора подпункта.
4. Нажмите **OK**, чтобы войти в подменю.
5. Нажмите  /  для изменения параметров.
6. Нажмите кнопку  или  для возврата к предыдущему подпункту или **EXIT** для выхода.

Вы можете выбрать и настроить параметры:

- **Язык меню**
- **Расположение** (дом или магазин)
- **Восстановить заводские настройки** (сброс настроек пользователя)
- **Конфигурация сети** (выбор проводного или беспроводного подключения к сети интернет)
- **HDMI 2.0** (выбор типа HDMI)
- **Режим «Спорт»** (включение оптимизированного режима изображения и звука)
- **T-Link** (функцию для поиска совместимых устройств, подключенных к HDMI разъемам). Функция позволяет работать устройствам от одного ПДУ и управлять включением или выключением всех устройств. Для вывода цифрового звука по HDMI2 каналу включите функцию ARC и настройте устройство вывода звука (саундбар, ресивер и т.д.) Функции HDMI T-Link зависят от подключенных устройств. Некоторые устройства могут работать неправильно. Для получения дополнительной информации изучите руководство пользователя или обратитесь к производителю соответствующего устройства.
- **HBBTV** (включение функции поддержки интерактивных каналов)
- **Обновление ПО (доступ к функциям обновления программного обеспечения)**
- **Настройка Netflix (настройки сервиса Netflix)**
- **Основной язык субтитров** (выбор основного языка субтитров)
- **Дополнительный язык субтитров** (выбор второго языка субтитров)
- **Субтитры** (включение или отключение субтитров)
- **Субтитры для слабого слуха** (включение или отключение субтитров режима для слабого слуха)
- **Язык Телетекста** (выбор языка телетекста)



Меню Блокировка

1. Нажмите кнопку  для вызова главного меню.
2. Нажмите  /  для выбора подменю **БЛОКИРОВКА**
3. Нажмите **OK**, чтобы войти в подменю.
4. Введите пароль **1234** и нажмите **OK**, чтобы войти в подменю.
5. Нажмите  /  для включения блокировок.
4. Нажмите  /  для выбора подпункта.
5. Нажмите  /  для изменения параметра
6. Нажмите кнопку  или  для возврата к предыдущему подпункту или **EXIT** для выхода.

Вы можете выбрать и настроить параметры:

- **Установить пароль**
- **Блокировать программу**
- **Родительский контроль** (включения контроля по возрасту)

Внимание! Пароль по умолчанию - **1234** Пароль администратора - **0812**





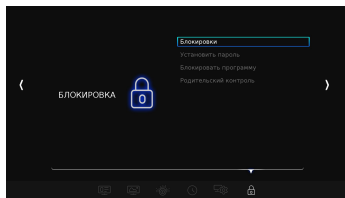

ПРИМЕЧАНИЕ:

- В зависимости от программного обеспечения доступные пункты меню могут изменяться или отсутствовать без предварительного извещения.



Работа с меню

Меню ТВ

1. Нажмите кнопку  для вызова главного меню.
2. Нажмите  /  для выбора подменю **ТВ**
3. Нажмите  /  для выбора подпункта.
4. Нажмите **OK** , чтобы войти в подменю.
5. Нажмите  /  для изменения параметров.
6. Нажмите кнопку  или  для возврата к предыдущему подпункту или **EXIT** для выхода.



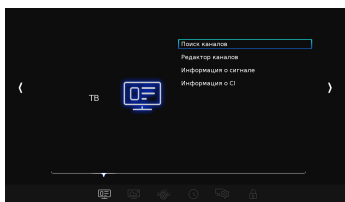

Меню ТВ используется для выбора параметров, настройки и редактирования всех найденных каналов.

Вы можете выбрать и настроить отдельные параметры:

- **Поиск** (опция позволяет искать, находить и сохранять все доступные каналы).
- **Редактор каналов** (опция позволяет: удалить, переместить или добавить в список любимых найденные каналы).
- **Информация о сигнале** (пользуйтесь данной функцией при настройке антенны)
- **Информация о CI** (опция показывает информацию о подключенном модуле расширения).



Меню быстрых функций

1. Нажмите  для доступа к меню быстрых функций.
2. Нажмите  /  для навигации и выбора подпункта.
3. Нажмите **OK** для выбора или включения выбранного подпункта.
4. Нажмите кнопку **EXIT** или  для выхода из меню.

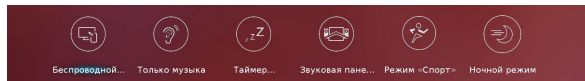













Вы можете выбрать функции:

- **Беспроводной дисплей** (трансляция экрана мобильного устройства на экран телевизора через домашнюю WIFI сеть). Перед подключением убедитесь, что телевизор подключен к домашней WIFI сети. Для подключения воспользуйтесь функцией общего доступа к экрану на вашем мобильном устройстве. Доступность функции зависит от подключаемого устройства и не гарантируется полная совместимость и работоспособность со всеми устройствами.
- **Только музыка** (опция позволяет отключить экран для прослушивания только аудио)
- **Таймер сна** (время, через которое телевизор выключится в дежурный режим однократно)
- **Звуковая панель** (опция подключения устройств вывода звука через HDMI2 ARC).
- **Режим спорт** (включение оптимизированного режима изображения и звука для просмотра спортивных передач)
- **Ночной режим** (включение оптимизированного режима звука для ночного просмотра)

ПРИМЕЧАНИЕ:

- В зависимости от программного обеспечения доступные пункты меню могут изменяться без предварительного извещения.
- Некоторые функции доступны только в режиме цифровых каналов ЦТВ.
- Производитель не гарантирует полную совместимость и работоспособность со всеми типами модулей условного доступа CI (CI+) кабельных (стандарта DVB-C) и спутниковых (стандарта DVB-S/S2) операторов.

Автоматическая настройка каналов

1. Нажмите кнопку  для вызова главного меню.
2. Нажмите  /  для выбора подменю **ТВ**
3. Нажмите  /  для выбора подпункта **Поиск каналов**
4. Нажмите **ОК**, чтобы войти в подменю.
5. Нажмите  /  для выбора подпункта **Тип тюнера**
6. Нажмите **ОК**, чтобы войти в подменю.
7. Нажмите  /  для выбора типа тюнера: **Эфир, кабель, спутник**
8. Нажмите **ОК** для подтверждения
9. Нажмите  /  для выбора подпункта **Автопоиск** и **ОК** для подтверждения.
10. Нажмите кнопку  или  для возврата к предыдущему подпункту или **EXIT** для выхода.

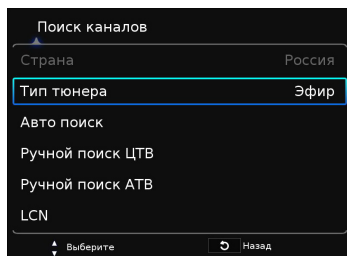

Для типа тюнера **Эфир** вы можете выбрать пункты:

Тип канала - выбор типа каналов (цифровые и аналоговые ЦТВ + ATB, цифровые ЦТВ, аналоговые ATB)

LCN - включение или отключение автоматической сортировки найденных каналов по фиксированному номеру LCN оператора. При включении функции LCN вы не сможете изменить номера каналов при редактировании.

Для типа тюнера **Кабель** вы можете выбрать пункты:

Тип канала - выбор типа каналов (цифровые и аналоговые ЦТВ + ATB, цифровые ЦТВ, аналоговые ATB)

LCN - включение или отключение автоматической сортировки найденных каналов по LCN.

Режим сканирования - выбор типа поиска **Полный** или **Сеть**.

Частота - введите цифровое значение частоты транспондера или выберите частоту.

Модуляция - Авто или выберите значение модуляции из списка.

Символьная скорость - Авто или введите цифровое значение символьной скорости.

Ид. сети - Авто или введите цифровое значение ID сети.

Для типа тюнера **Спутник** вы можете выбрать пункты:

Спутник - выбор спутника из списка.

Тип канала - включение поиска закодированных каналов.

Тип службы - выбор поиска всех служб или только ЦТВ

Поиск сети - включение или отключение режима сетевого поиска

Сброс БД - сброс настроек спутника к начальным установкам.

Поиск - выбор автоматического поиска или режима слепого сканирования

Настройки спутника - выбор настроек для спутника из списка













ПРИМЕЧАНИЕ:

В зависимости от программного обеспечения доступные пункты меню могут изменяться без предварительного извещения.

Некоторые функции доступны только в режиме цифровых каналов ЦТВ.



Неправильно выбранный тип подключения или другие пункты меню автонастройки могут быть причиной отсутствия настройки на каналы.

Ручная настройка цифровых каналов ЦТВ

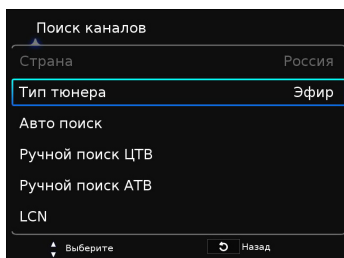

1. Нажмите кнопку  для вызова главного меню.
2. Нажмите  /  для выбора подменю **ТВ**
3. Нажмите  /  для выбора подпункта **Поиск каналов**
4. Нажмите **ОК** , чтобы войти в подменю.
5. Нажмите  /  для выбора подпункта **Тип тюнера**
6. Нажмите **ОК** , чтобы войти в подменю.
7. Нажмите  /  для выбора типа тюнера:
Эфир, кабель, спутник
8. Нажмите **ОК** для подтверждения
9. Нажмите  /  для выбора подпункта **Ручной поиск ЦТВ** и **ОК** для подтверждения.
10. Нажмите кнопку  или  для возврата к предыдущему подпункту или **EXIT** для выхода.



Для типа тюнера **Эфир** вы можете выбрать пункты:

Частота - введите цифровое значение частоты транспондера или выберите частоту кнопками  /  . Нажмите **ОК** для поиска каналов на выбранной частоте.

Для типа тюнера **Кабель** вы можете выбрать пункты:



Частота - введите цифровое значение частоты транспондера или выберите частоту кнопками  /  . Нажмите **ОК** для поиска каналов на выбранной частоте.

Симв.ск - Авто или введите цифровое значение символической скорости. Для доступа к подпункту символической скорости нажмите зеленую кнопку на ПДУ.

Модуляция - Авто или выберите значение модуляции из списка. Для доступа к подпункту модуляции нажмите красную кнопку на ПДУ.

Для типа тюнера **Спутник** вы можете выбрать пункты:

Спутник - выбор спутника из списка.

Частота - введите цифровое значение частоты транспондера или выберите частоту кнопками  /  .

Символы - введите цифровое значение символической скорости.

Поляризация - выберите вертикальный или горизонтальный тип поляризации.

Поиск сети - включение или отключение режима сетевого поиска.

Тип канала - включение поиска закодированных каналов.

Тип службы - выбор поиска всех служб или только ЦТВ.

Поиск - нажмите **ОК** для поиска каналов.

Настройки спутника - выбор настроек для спутника из списка.

ПРИМЕЧАНИЕ:

- В зависимости от программного обеспечения доступные пункты меню могут изменяться без предварительного извещения.
- Некоторые функции доступны только в режиме цифровых каналов ЦТВ.
- Неправильно выбранный тип подключения или другие пункты меню автонастройки могут быть причиной отсутствия настройки на каналы.

Ручная настройка аналоговых каналов АТВ

1. Нажмите кнопку для вызова главного меню.
2. Нажмите / для выбора подменю ТВ
3. Нажмите / для выбора подпункта **Поиск каналов**
4. Нажмите **ОК**, чтобы войти в подменю.
5. Нажмите / для выбора подпункта **Тип тюнера**
6. Нажмите **ОК**, чтобы войти в подменю.
7. Нажмите / для выбора типа тюнера: **Эфир, кабель**
8. Нажмите **ОК** для подтверждения
9. Нажмите / для выбора подпункта **Ручной поиск АТВ** и **ОК** для подтверждения.
10. Нажмите кнопку или для возврата к предыдущему подпункту или **EXIT** для выхода.

Для типа тюнера **Эфир** или **Кабель** вы можете выбрать пункты:

Хранить в - выберите номер канала для сохранения

Цветовая система - выберите систему цветности.

Система звука - выберите систему звука.

Текущий канал - выбор текущего канала

Поиск - нажмите / для поиска канала.

Точная подстройка - нажмите / для точной настройки частоты.

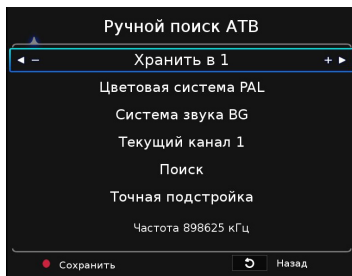

Редактирование каналов

1. Нажмите кнопку для вызова главного меню.
2. Нажмите / для выбора подменю ТВ
3. Нажмите / для выбора подпункта **Редактор каналов**
4. Нажмите **ОК**, чтобы войти в подменю.
5. Нажмите / для выбора канала.
6. Нажмите:

- красную кнопку ПДУ для добавления канала в избранные
- зеленую кнопку ПДУ для пропуска канала
- желтую кнопку ПДУ для перемещения канала
- синюю кнопку ПДУ для удаления канала

7. Нажмите кнопку или для возврата к предыдущему подпункту или **EXIT** для выхода.

Для аналоговых каналов доступна функция переименования каналов.

Для выбора смены режима тюнера нажмите кнопку LIST и затем синюю кнопку ПДУ.

Для выбора типа списка каналов нажмите кнопку LIST и затем желтую кнопку ПДУ.

Для выбора списка избранных каналов нажмите кнопку LIST и затем желтую кнопку ПДУ.

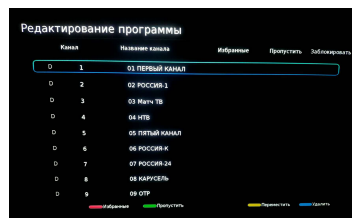

ПРИМЕЧАНИЕ:

- В зависимости от программного обеспечения доступные пункты меню могут изменяться без предварительного извещения.

Интерфейс Мультимедиа

Имеющийся в телевизоре USB-разъем позволяет подключать к нему накопители памяти. Вы можете просматривать фильмы, фотографии, текстовые файлы на экране телевизора, а также использовать его для прослушивания музыки.

Поддерживаемые типы файловой системы накопителя: FAT16, FAT32, NTFS

Поддерживаемые файловые форматы*:

Фото: .jpg, .jpeg, .bmp, .png (максимальное разрешение зависит от свободной памяти)

Музыка: .aac, .mp3, FLAC, mp2;

Видео: MPEG-1, MPEG-2, MPEG-4(1080Px2 30fps, 1080P 60fps(MP@HL no GMC)); H.263, H.264(3840x2160 30fps High L5.0); MVC(1080P 30fps), VC-1(1080P 60fps), VP-8(1080P 30fps), AVS, AVS+(1080P 60fps L6.0); VP-9 (4K2K@ 30fps), RV30\40, mkv(MPEG-4, H.263, H.264, HEVC), HEVC(4K2K@ 60fps main10 L5.1).

Скорость потока не более: MVC 80Mbps, AVS 40Mbps, AVS+ 50Mbps, VC-1 40Mbps, WMV3 40Mbps, RV30\40 40Mbps, H264 135Mbps, HEVC 160Mbps, VP-9 100Mbps.

***Примечание:** Некоторые USB-накопители и USB-устройства, такие как цифровые камеры или мобильные телефоны, не полностью совместимы со стандартом USB 2.0, и могут не работать с мультимедийным плеером ТВ. Не все USB-накопители или USB-устройства полностью совместимы с функциями USB ТВ. Когда USB-устройство обнаружено системой, оно становится видно в меню Медиа. Рекомендуемый размер USB - устройства не более 16 Гб.

Не все поддерживаемые файлы могут быть воспроизведены медиа-плеером из-за возможной несовместимости декодера плеера ТВ и спецификацией медиа файла.

Во избежание пикселизации и пауз при воспроизведении видео файлов, рекомендуемый размер файла для воспроизведения не должен превышать 2 Гб.

В зависимости от модели ТВ поддерживаемые файловые форматы могут быть изменены без предварительного уведомления.

1. Подключите USB-накопитель к боковому разъему USB.
2. Нажмите кнопку **SOURCE** для выбора источника сигнала.
2. Нажмите кнопки **◀ / ▶** для выбора меню «Мультимедиа» и затем кнопку **OK** для входа.

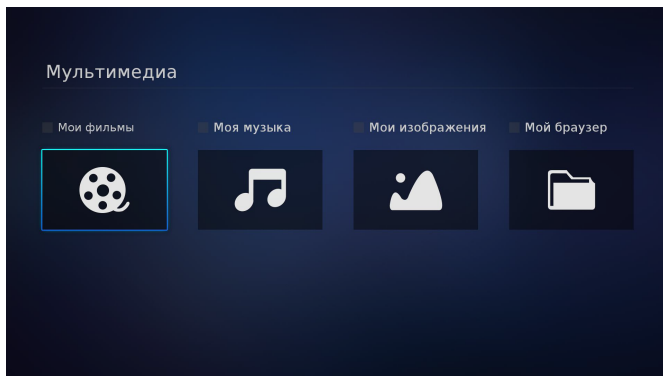

Работа с меню

Интерфейс Мультимедиа

Нажмите кнопки ◀▶ для выбора меню «**Мои фильмы**» и затем кнопку **OK** для входа.

Нажмите кнопки ◀▶ ▲ ▼ для навигации и выбора файла и затем нажмите **OK** для воспроизведения.

Нажмите кнопку ⚙ для доступа к меню плеера.

Для возврата к предыдущему меню используйте кнопку **EXIT**.

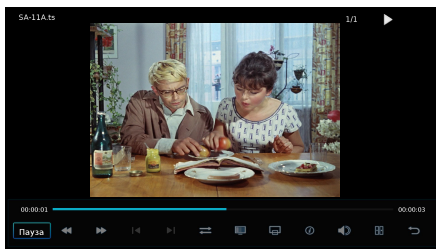

Нажмите кнопки ◀▶ для выбора меню «**Моя музыка**» и затем кнопку **OK** для входа.

Нажмите кнопки ◀▶ ▲ ▼ для навигации и выбора файла и затем нажмите **OK** для воспроизведения.

Нажмите кнопку ⚙ для доступа к меню воспроизведения.

Для возврата к предыдущему меню используйте кнопку **EXIT**.

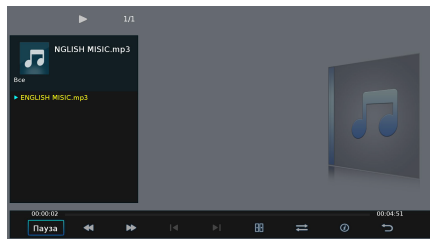

Нажмите кнопки ◀▶ для выбора меню «**Мои изображения**» и затем кнопку **OK** для входа.

Нажмите кнопки ◀▶ ▲ ▼ для навигации и выбора файла и затем нажмите **OK** для воспроизведения.

Нажмите кнопку ⚙ для доступа к меню плеера.

Для возврата к предыдущему меню используйте кнопку **EXIT**.

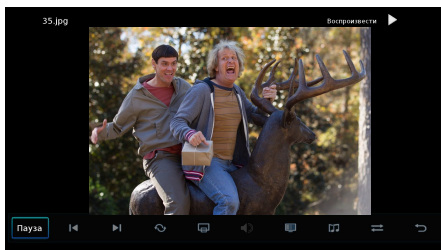

Для просмотра всех типов файлов нажмите кнопки ◀▶ для выбора меню «**Мой браузер**» и затем кнопку **OK** для входа.

Подключение к сети

Вы можете настроить телевизор для доступа к Интернету по локальной сети (LAN), используя проводное или беспроводное подключение.



Подключение к проводной сети

Вы можете подключить телевизор к сети с помощью кабеля тремя способами.

- Можно подключить телевизор к сети, подключив внешний модем к порту LAN телевизора с помощью кабеля категории 5.
- Можно подключить телевизор к сети, подключив к порту LAN телевизора роутер, подключенный к внешнему модему. Используйте для этого кабель категории 5.
- В зависимости от того, как настроена ваша сеть, можно подключить телевизор к сети, подключив порт LAN телевизора напрямую к сетевой розетке с помощью кабеля категории 5. Обратите внимание, что розетка подключена к модему или маршрутизатору в вашем доме.

1. Подключите сетевой кабель RJ45 к разъему LAN телевизора.

2. Нажмите кнопку  для вызова главного меню.



3. Нажмите  /  для выбора подменю

СИСТЕМА

4. Нажмите  /  для выбора подпункта.

Конфигурация сети

5. Нажмите **ОК**, чтобы войти в подменю.

6. Нажмите  /  для выбора подпункта.

Проводное соединение

5. Нажмите **ОК**, чтобы войти в подменю.

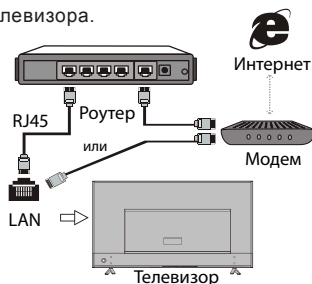

7. При отсутствии автоматического соединения выберите режим **Статический** и настройте:
IP - адрес, **Маска подсети**, **Шлюз**, **DNS**
и нажмите **Ок** для соединения.



Подключение к беспроводной сети

Ваш телевизор может подключиться к беспроводной домашней сети. Для этого требуется беспроводной маршрутизатор или модем.

1. Нажмите кнопку  для вызова главного меню.

2. Нажмите  /  для выбора подменю

СИСТЕМА

3. Нажмите  /  для выбора подпункта.

Конфигурация сети

4. Нажмите **ОК**, чтобы войти в подменю.

5. Нажмите  /  для выбора подпункта.

Беспроводное соединение

6. Нажмите **ОК**, чтобы войти в подменю.



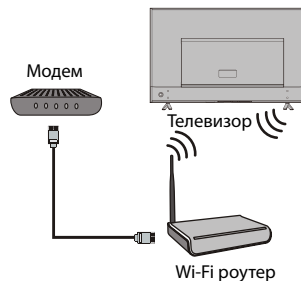

7. Включите беспроводное соединение и выберите пункт **Беспроводная точка доступа** и нажмите **Ок** для входа.

8. Выберите из списка вашу домашнюю сеть и нажмите **ОК** для доступа к настройкам подключения. Введите пароль домашней сети. Нажмите **ОК** для подключения.



Сеть

Работа с приложениями домашней страницы

1. Нажмите  для входа в меню **Домашняя страница**.
2. Нажмите  /  для навигации и выбора подпункта.
3. Нажмите **OK** для включения выбранного подпункта или приложения.
4. Нажмите кнопку **EXIT** /  или  для возврата или выхода из приложения.

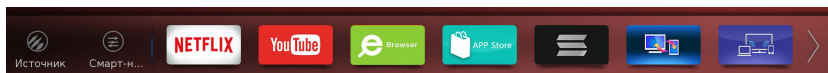

В режиме **Домашняя страница** вы можете выбрать источник сигнала, меню быстрых функций или открыть приложение из списка меню.

Для использования мобильного устройства совместно с телевизором вы можете воспользоваться приложениями

Быстрый экран (My nScreen) - быстрая передача мультимедиа файлов с мобильного устройства на экран телевизора через домашнюю сеть WiFi. Необходимо отсканировать QR код с экрана телевизора и установить приложение на мобильное устройство.



WiFi дисплей (Wireless Display) - трансляция экрана мобильного устройства на экран телевизора через домашнюю сеть WiFi.



В режиме **Домашняя страница** - вам доступно приложение **Browser** для навигации по интернету (чтение, просмотр новостей и т.д.).



ПРИМЕЧАНИЕ:

- В зависимости от программного обеспечения доступные пункты меню и приложения могут меняться или отсутствовать без предварительного извещения.

Юридическое положение производителя этого телевизора

Из-за различных возможностей продукции с функциями Smart TV, а также ограничений в доступном контенте, определенные функции, приложения и услуги могут быть доступны не на всех устройствах или не во всех местах. Для некоторых функций на Smart TV также могут потребоваться дополнительные периферийные устройства или членские взносы, которые продаются отдельно. Услуги и доступность контента через Smart TV могут время от времени изменяться без предварительного уведомления.

Весь контент и услуги, доступные через это устройство, принадлежат третьим лицам и защищены авторскими правами, патентами, товарными знаками и/или другими законами об интеллектуальной собственности. Такой контент и услуги предоставляются исключительно для Вашего личного некоммерческого использования. Вы не можете использовать любой контент или услуги каким-либо не разрешенным владельцем контента или поставщиком услуг образом. Без ограничения вышеизложенного, если не получено разрешение соответствующего владельца контента или услуг, вы не можете изменять, копировать, переиздавать, загружать, публиковать, передавать, переводить, продавать, создавать производные работы, продвигать или каким-либо образом распространять любой контент или услуги, полученные с помощью этого устройства.

ВЫ ОСОЗНАЕТЕ И СОГЛАШАЕТЕСЬ, ЧТО ПОЛЬЗУЕТЕСЬ УСТРОЙСТВОМ ПО СВОЕМУ ВЫБОРУ, И ЧТО ВСЕ РИСКИ, КАСАТЕЛЬНО УДОВЛЕТВОРИТЕЛЬНОГО КАЧЕСТВА, РАБОТЫ И НАДЕЖНОСТИ ЛЕЖАТ НА ВАС. УСТРОЙСТВО И ВСЕ Контент ТРЕТЬИХ ЛИЦ, А ТАКЖЕ УСЛУГИ ПРЕДОСТАВЛЯЮТСЯ «КАК ЕСТЬ», БЕЗ КАКИХ-ЛИБО ГАРАНТИЙ, ЯВНЫХ ИЛИ ПОДРАЗУМЕВАЕМЫХ. ПРОИЗВОДИТЕЛЬ НЕ ДАЕТ КАКИХ ЛИБО ГАРАНТИЙ, УСЛОВИЙ В ОТНОШЕНИИ УСТРОЙСТВА, КОНТЕНТА И УСЛУГ, ЯВНЫХ ИЛИ ПОДРАЗУМЕВАЕМЫХ, ВКЛЮЧАЯ, НО НЕ ОГРАНИЧИВАЯСЯ, ГАРАНТИИ ТОВАРНОЙ ПРИГОДНОСТИ, УДОВЛЕТВОРИТЕЛЬНОЕ КАЧЕСТВО, ПРИГОДНОСТЬ ДЛЯ КОНКРЕТНЫХ ЦЕЛЕЙ, НАДЕЖНОСТЬ, БЕСПРЕПЯТСТВЕННОЕ ПОЛЬЗОВАНИЕ И ОТСУТСТВИЕ НАРУШЕНИЯ ПРАВ ТРЕТЬИХ ЛИЦ, НЕ ГАРАНТИРУЕТ ТОЧНОСТИ, ДОСТОВЕРНОСТИ, СВОЕВРЕМЕННОСТИ, ЗАКОННОСТИ ИЛИ ПОЛНОТЫ ЛЮБОГО КОНТЕНТА ИЛИ

УСЛУГ, КОТОРЫЕ ДОСТУПНЫ ЧЕРЕЗ ЭТО УСТРОЙСТВО, А ТАКЖЕ НЕ ДАЕТ ГАРАНТИИ, ЧТО ЭТО УСТРОЙСТВО, КОНТЕНТ ИЛИ УСЛУГИ БУДУТ ОТВЕЧАТЬ ВАШИМ ТРЕБОВАНИЯМ, ИЛИ ЧТО РАБОТА УСТРОЙСТВА ИЛИ УСЛУГ БУДЕТ ПРОИСХОДИТЬ НЕПРЕРЫВНО И БЕЗ ОШИБОК. НИ ПРИ КАКИХ ОБСТОЯТЕЛЬСТВАХ, ВКЛЮЧАЯ НЕБРЕЖНОСТЬ, ПРОИЗВОДИТЕЛЬ НЕ НЕСЕТ ОТВЕТСТВЕННОСТИ, БУДЬ ТО КОНТРАКТ ИЛИ ПРАВОНАРУШЕНИЕ, ЛЮБОЙ ПРЯМОЙ, КОСВЕННЫЙ, СЛУЧАЙНЫЙ, СПЕЦИАЛЬНЫЙ ИЛИ КАК СЛЕДСТВИЕ ВЫТЕКАЮЩИЙ УЩЕРБ, СУДЕБНЫЕ ИЗДЕРЖКИ, РАСХОДЫ, А ТАКЖЕ ЛЮБЫЕ ДРУГИЕ УБЫТКИ, КОТОРЫЕ ВОЗНИКЛИ ИЗ-ЗА ИЛИ В СВЯЗИ С ЛЮБОЙ ИНФОРМАЦИЕЙ, СОДЕРЖАЩЕЙСЯ В УСТРОЙСТВЕ, ИЛИ В РЕЗУЛЬТАТЕ ИСПОЛЬЗОВАНИЯ УСТРОЙСТВА, КОНТЕНТА ИЛИ УСЛУГ, К КОТОРЫМ У ВАС ИЛИ ТРЕТЬИХ ЛИЦ БЫЛ ДОСТУП, ДАЖЕ ЕСЛИ СУЩЕСТВОВАЛ РИСК ТАКОГО УЩЕРБА.

Услуги третьих лиц могут быть изменены, приостановлены, удалены, прекращены или прерваны, или доступ может быть отключен в любой момент без предварительного уведомления, и производитель фирменных телевизоров (Thomson) не дает никаких гарантий, что любой контент или услуга будут доступны в любое время. Контент и услуги передаются третьими лицами с помощью сетей и средств связи, не контролируемых. Без ограничения общности этой оговорки, производитель не несет ответственности за любые изменения, нарушения, отключение, удаление или приостановку любого контента или услуги, доступных на данном устройстве, а также может налагать ограничения на использование или доступ к определенным услугам или контенту в любое время и без уведомления или ответственности. Производитель не несет ответственности за обслуживание клиентов, связанное с контентом и услугами.

Возможные неполадки и их устранение

Большинство проблем, с которыми Вы можете столкнуться при эксплуатации телевизора, перечислены ниже.

***Внимание:** При возникновении любой неисправности в первую очередь необходимо сделать полный сброс настроек телевизора через меню пользователя.

Отсутствие изображения, отсутствие звука

1. Проверьте работу плавкого предохранителя или автоматического выключателя.
2. Подключите к розетке другое устройство для того, чтобы убедиться в ее исправности.
3. Разъем электропитания плохо подключен к розетке.
4. Проверьте источник сигнала.

Отсутствие цвета

1. Измените систему цветного телевидения.
2. Настройте цветовую насыщенность.
3. Переключите на другой канал - Черно-белое изображение может транслироваться.

Пульт дистанционного управления не работает

1. Замените элементы питания.
2. Неверное положение элементов питания.
3. Не подключено основное питание.

Отсутствие изображения, хороший звук

1. Настройте яркость и контраст.
2. Возможны неполадки при трансляции.

Хорошее изображение, отсутствие звука

1. Для увеличения громкости нажмите кнопку ГРОМКОСТЬ+.
2. Отключен звук. Для включения звука нажмите кнопку Отключения звука.
3. Измените систему звука.
4. Возможны неполадки при трансляции.

Экран снежит, наличие помех, отсутствие канала

В том случае, если антенна расположена в отдаленной зоне сигнала телевизора, где сигнал очень слабый, изображение на экране телевизора может быть ухудшено точками. При крайне слабом сигнале необходимо установить специальную антенну для улучшения приема сигнала.

1. Отрегулируйте положение и направление уличной/комнатной антенны.
2. Проверьте соединение антенны.
3. Точная настройка канала.
4. Переключите на другой канал. Возможны неполадки при трансляции.

***Внимание:** Данное устройство разработано и предназначено только для личного бытового использования и не может эксплуатироваться интенсивно. Рабочий режим данного устройства без отключения в дежурный режим не должен превышать 24 часа.

Не гарантируется работа Smart сервисов при подключении через мобильных операторов связи.

Рябь на экране

Как правило, оно вызвано местными помехами – машинами, лампами дневного света и фенами. Для уменьшения помех отрегулируйте антенну.

Полосы, пятна

Появление темных пятен или горизонтальных полос, мерцающее или сдвинутое изображение. Это, как правило, вызвано помехами от системы зажигания машин, неоновых ламп, электродрелей или других электрических устройств.

Тень

Наличие теней вызвано прохождением телевизионного сигнала по двум каналам. Один канал – прямой; другой – отражается от высоких зданий, холмов или других объектов. Изменение направления или положения антенны может улучшить прием сигнала.

Помехи радиочастот

Данные помехи вызывают рябь или диагональные полосы, в некоторых случаях – потерю контраста изображения. Необходимо определить и устранить источник радиоволн.

Интернет сервисы недоступны

Отсутствует соединение с провайдером. Отсутствует соединение с поставщиком контента. Интернет сервисы временно недоступны. Провайдер блокирует IP-адреса поставщиков услуг. Необходимо сделать полный сброс настроек телевизора.

Технические характеристики и комплектация

Модель телевизора	T49USL5210	T55USL5210
1. Жидкокристаллическая панель		
Размер по диагонали, см	124	140
Яркость, кд/м ²	300	300
Угол обзора, градусов	178 /178	178 /178
Разрешение экрана, пикселей	3840x2160	3840x2160
Срок службы, лет	3 (гарантийный срок хранения не более 2-х лет)	
Количество цветов	1.07 млрд. цветов	
2. Питание		
Входное напряжение	AC ~ 150 - 240 В, 50 Гц	
Потребляемая мощность, Вт	120	130
Потребляемая мощность (в режиме ожидания), Вт	0.3 Вт	0.3 Вт
3. Внешние входы	75 Ом \ PAL, SECAM (B/G, D/K, I), NICAM, DVB-T\T2\C\S\S2	
Антенный	2 (RF+RF(Sat))	
LAN	1	
CI+	1	
USB	2 (USB 2.0 - 500mA max \ USB 3.0 - 900mA max)	
Наушники	1	
HDMI	3, тип 2.0 A (ARC через HDMI2)	
SPDIF OUT	1(Coaxial)	
Mini AV IN	1, через адаптер (в комплектации может отсутствовать)*	
4. Совместимость		
Система цветности	PAL/SECAM/NTSC	
Поддерживаемые разрешения режима HDMI, пикселей	480p, 576i/p, 720p, 1080i/p, 2160p	
5. Формат экрана	16:9	
6. Система управления пользователем	ПДУ + меню	
7. Звуковая мощность (RMS)	2 x 8 Вт	
8. Размеры, мм	1103x702x281	1242x783x281
9. Масса (нетто), кг	10.4	13
10. Рабочая температура, °C	5 ~ 35	
11. Рабочая влажность, %	20 ~ 80	
12. Температура хранения, °C	-15 ~ 45	
13. Влажность хранения, %	10 ~ 80	

Примечание:

1. Технические характеристики телевизора, указанные в этом руководстве, могут быть изменены без предварительного уведомления.
2. Рисунки и изображения экрана, указанные в данном руководстве приведены в качестве объяснительного примера, и могут незначительно отличаться от реальных операций. Изменения дизайна выполняются без предварительного уведомления.
3. Жидкокристаллическая панель изготавливается с помощью высокопрецизионной технологии, позволяя вам отчетливо видеть мелкие детали изображения. Иногда на экране может появиться несколько неактивных элементов изображения в виде фиксированных точек белого, синего, зеленого, красного или черного цвета. Это не влияет на эффективность работы устройства, не является неисправностью и не подлежит сервисному обслуживанию.
4. Производитель не гарантирует совместимость и полную работоспособность телевизора в кабельных сетях стандарта DVB-C и полную совместимость со всеми операторами спутникового вещания стандартов DVB-S/S2.

Комплектация

- Телевизор – 1 шт.
- Пульт дистанционного управления – 1 шт.
- Батареи AAA – 2 шт.
- Руководство пользователя – 1 шт.
- Саморезы крепления опоры - комплект.
- Гарантийный талон – 1 шт.
- Переходник (адаптер) - 1 шт. (в зависимости от модификации может отсутствовать*)

Перед монтажом и установкой телевизора убедитесь, что поставлены все комплектующие детали. В случае недостачи комплектующих частей, немедленно обращайтесь к поставщику (продавцу).





www.tvthomson.ru

Look, Listen & Live

